

USER MANUAL

用户手册
在使用产品前敬请阅读

说明书版本: V3.0

一、产品介绍

尊敬的用户您好!感谢您使用本智能锁,在您安装使用本产品之前请仔细阅读安装说明,并按本安装说明安装产品,若因未按本安装说明安装,导致的直接或间接的产品问题,及其他危害和损失,我公司概不承担任何责任。

功能简介

- ◆ 开锁方式:指纹、密码、卡片、人脸识别(选配)、远程开锁、机械钥匙开锁;
- ◆ 工作模式:普通模式(可联网)、双验证模式、演示模式;
- ◆ 工作指示灯:开门指示、关门提醒、低电报警、错误提示;
- ◆ 管理员:密码:5个;指纹:5个;卡片:5个;人脸5个(选配);
- ◆ 普通用户:密码:20个;指纹90个;卡片:90个;人脸95个(选配);
- ◆ 胁迫用户:密码5个,指纹5个,卡片5个;
- ◆ 人体感应:支持,可关闭;
- ◆ 用户密码和管理密码为6~12位(可含虚位密码共32位);
- ◆ 初始开门密码为:123456;
- ◆ 应急供电:Type-C接口,充电限制电压5V/2A;
- ◆ 序列号及版本号查询:输入“400#”,可查询序列号;输入“401#”,可查询版本号,并语音播报;输入“000#”,可查询时间并语音播报。

安装参数

输入“888#”验证管理员后,进入安装参数设置菜单;
按【1】,开门方向[左/右];按【2】,电机扭力[高/中/低];
按【3】,反转时间[100mS~700mS];按【4】,人体感应[高/低/关](选配)。

注意 “安装参数设置”仅安装师傅在安装调试时使用,用户使用时请勿操作,否则可能造成门锁无法正常使用。

产品示意图 (安装说明书使用图片仅供参考,产品以实物为准!)

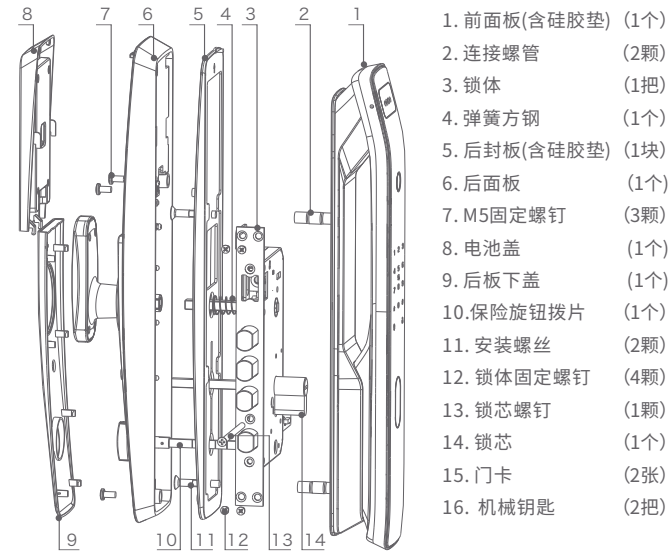
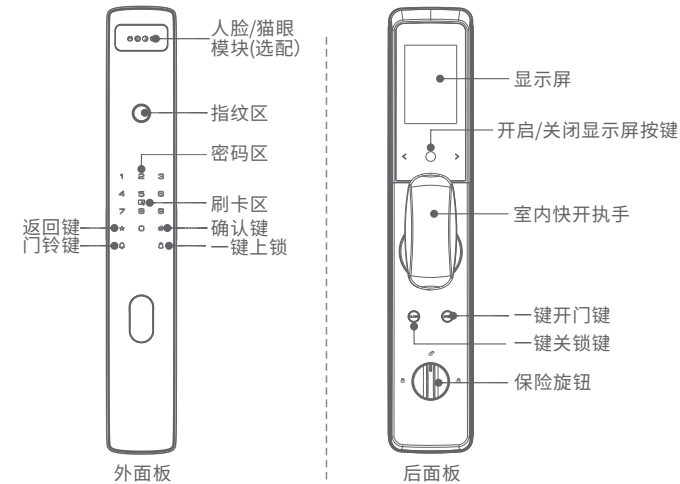

注意

- 1、根据门的厚度选择不同规格的配件包。
- 2、默认出厂配置的配件包适用60~90mm厚,如果是其它规格的门请联系我们。

二、安装准备

(1)确认开门方向

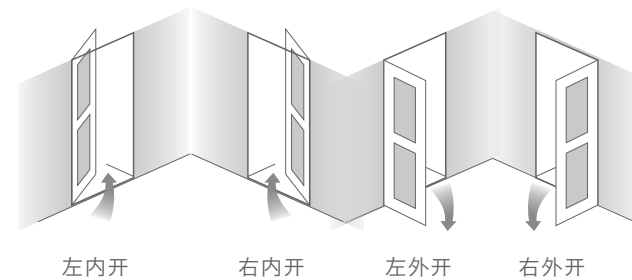

注:本智能锁适用左内开、右内开、左外开、右外开,四种开向的门。
判定开门方向,人必须站在门外,正对在门前。

产品质量保修卡

*产品质量保修期是自安装当日起一年内

序列号	产品型号	安装日	年	月	日
客户姓名	客户电话				
客户地址					
代理商名	安装人	门种类	(木门/钢门) 门厚度(mm)		
其他信息					

- 维修发生时,无产品保修卡,只能作为有价处理,请务必保管好本保修书。
- 安装产品时,请确认保修卡的序列号与产品上的序列号是否一致。

产品保修条例

Maintenance regulations

- 自购机安装之日,免费保修一年。
- 在保修期间,如有下列情况之一,不属于免费保修范围。
 - 1、未按说明书指示要求使用,或人为原因造成的损坏与故障。
 - 2、非我公司专业人员,自行拆卸维修而造成的损坏。
 - 3、由于自然原因等外部因素所造成的损坏。
 - 4、保修卡遗失或未按要求填写保修卡。
- 超过保修期的产品,将收取合理费用提供维修保养服务。
- 本公司保留最终解释权,如有改动,恕不另行通知。

合格证

检验员: 合格

生产日期:

(2)确认门厚及衬板尺寸

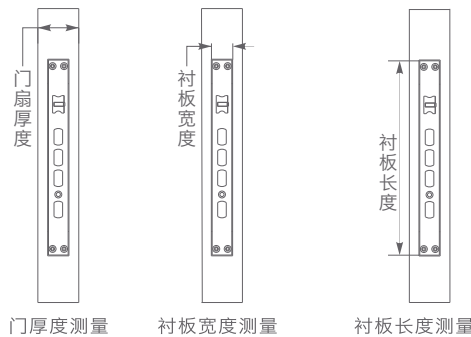

注：如果客户是替换门锁，则上门安装前必须提供门厚、锁体衬板尺寸，方便当地销售备齐配件后再上门安装；测量常用单位是mm或cm。

(3)锁体换向

1. 如右图，拨动限位片a，向前推出斜舌；
2. 将斜舌旋转180°，再按回原位，换向完成。

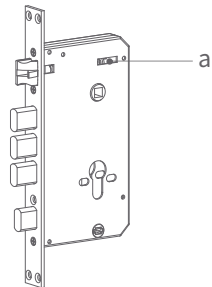

三、安装步骤

(1)门扇开孔

- 1.准备好开孔器，冲击钻/电钻，卷尺，铅笔等必要的工具；
- 2.选择合适的安装高度，依据随附开孔图进行开孔；



注：门锁常规安装高度为：100~120cm；开孔时需注意锁体中心线和扣板中心线水平对齐。

(2)安装锁体

- 1.按照下图所示方向，把锁体装入门内；
- 2.用锁体固定螺丝固定即可。

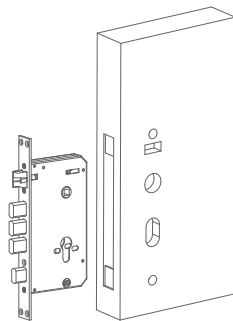

(3)安装锁芯

- 1.将锁芯从门外插入锁体对应孔位；
- 2.用 M5x70锁芯安装螺丝固定好锁芯；
- 3.裁剪好锁芯拨片长度，长度为露出门面 10-15mm。

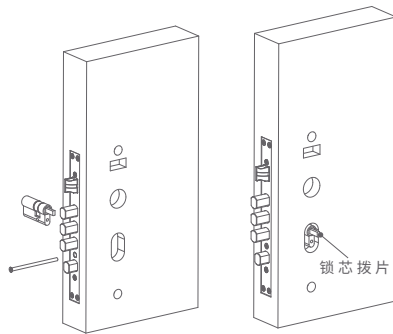

(4)安装连接配件

将前面板套入硅胶垫并固定好后，旋入2颗连接螺管。

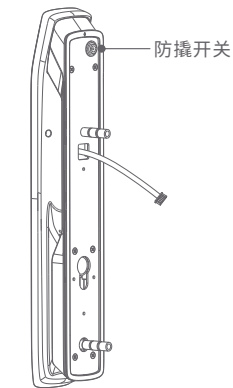

(5)固定前面板

- 1.将前面板连接线穿过门孔；
- 2.如下图，前面板贴紧门面，用安装螺丝将前面板与后封板和硅胶垫固定在门扇上，再将弹簧方钢插入锁体方轴孔。

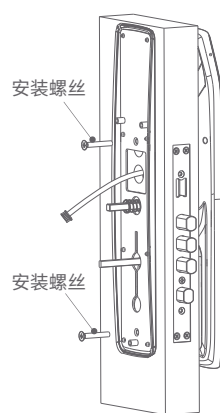

△注意

- 前面板背面的防撬开关需要紧贴门面。
- 安装螺丝请据实际需要裁剪至合适长度。

(6)安装后面板

- 1.将连接线接入后面板；
- 2.将后板下盖、电池盖、锂电池从后面板上拆下，对准钢孔、保险拨片孔、锁芯孔将后面板安装到后封板上。

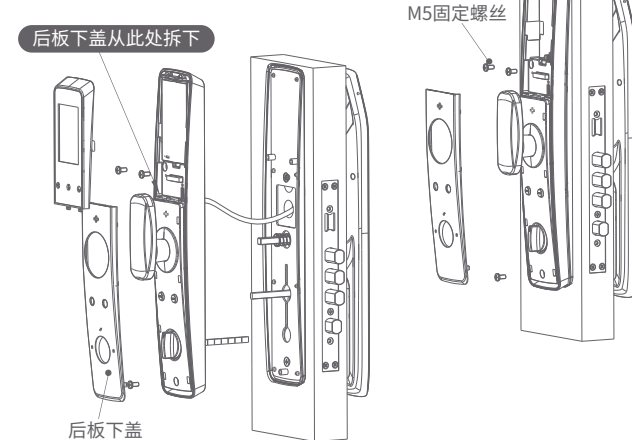

△注意 请根据实际需要裁剪保险拨片至合适长度。

(7)固定后面板

用M5固定螺丝将后面板与后封板固定，将后面板下盖套入执手，按压将扣位扣入。

(8)调试检查

- 1.在电池盒内正确装入电池后，盖上电池盖，进行安装调试；
- 2.调试门锁合格后再次紧固所有螺钉，完成智能锁安装。

四、使用及设置智能锁

(1)进入管理菜单

- 1.用手掌面触摸按键区唤醒按键，键盘灯点亮；
- 2.出厂状态：初始开门密码为123456，初始任意指纹，卡片，人脸（选配）均可开门，出厂状态按“**”，直接进入管理菜单；
- 3.语音提示：已进入管理菜单。

△注意

- 只有添加了管理员后，才能对系统的其他功能操作。
- 添加管理员后，初始开门密码立即失效。

(2)菜单索引

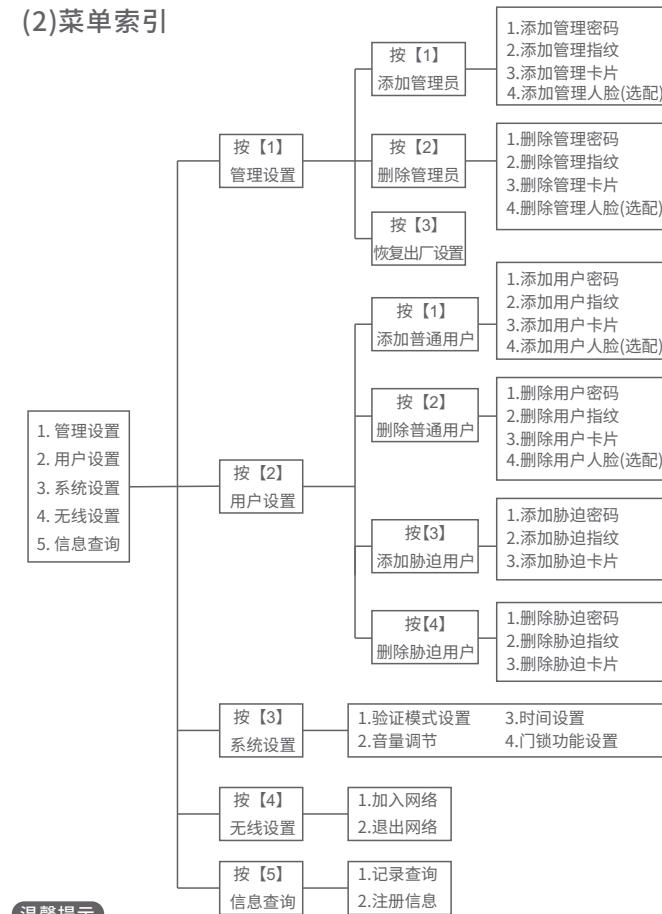

温馨提示

- ◆ 设置过程中，全程语音提示，您可以按照语音提示操作；
- ◆ 低电压报警时，请注意及时充电，并注意充电限制电压；
- ◆ 长期不用或以防万一，机械钥匙请随身携带，不可放在室内。

(3)网络配置

- 1.打开微信搜索并添加“因特智能家居”或扫描右侧二维码添加；
- 2.进入管理菜单，按4-1加入网络；
- 3.进入公众号打开服务中心“微信控制”，点击“添加设备”，选择“二维码配网”



扫描关注公众号

(4)门锁设置及使用

请扫描右侧二维码观看智能锁详细设置及使用说明



扫描二维码了解详细产品说明